

*Thinking of you*

 **Electrolux**

brugsanvisning  
gebruiksaanwijzing  
notice d'utilisation  
benutzerinformation  
istruzioni per l'uso  
**Инструкция по  
эксплуатации**  
bruksanvisning

Kummefryser  
Vrieskist  
Congélateur armoire  
Gefriertruhe  
Congelatore orizzontale  
**Морозильный ларь**  
Frysbox

## Electrolux. Thinking of you.

Обменяйтесь с нами своими мыслями на  
[www.electrolux.com](http://www.electrolux.com)

### Содержание

Сведения по технике безопасности		Уход и чистка	74
	66	Что делать, если ...	75
Панель управления	68	Технические данные	78
Первое использование	72	Установка	78
Ежедневное использование	72	Забота об окружающей среде	78
Полезные советы	74		



Право на изменения сохраняется



### Сведения по технике безопасности



**OP053**

Для обеспечения собственной безопасности и правильной эксплуатации прибора, перед его установкой и первым использованием внимательно прочитайте данное руководство, не пропуская рекомендации и предупреждения. Чтобы избежать нежелательных ошибок и несчастных случаев, важно, чтобы все, кто пользуется данным прибором, подробно ознакомились с его работой и правилами техники безопасности. Сохраните настоящее руководство и в случае продажи прибора или его передачи в пользование другому лицу передайте вместе с ним и данное руководство, чтобы новый пользователь получил соответствующую информацию о правильной эксплуатации и правилах техники безопасности.

В интересах безопасности людей и имущества соблюдайте меры предосторожности, указанные в настоящем руководстве, так как производитель не несет ответственности за убытки, вызванные несоблюдением указанных мер.



**ME10**

#### Безопасность детей и лиц с ограниченными возможностями

- Данное изделие не предназначено для эксплуатации лицами (в том числе детьми) с ограниченными физическими, сенсорными или умственными способностями или с недостаточным опытом или знаниями без присмотра лица, отвечающего за их безопасность, или получения от него соответствующих инструкций, позволяющих им безопасно эксплуатировать его. Необходимо следить за тем, чтобы дети не играли с прибором.
- Держите все упаковочные материалы в недоступном для детей месте. Существует опасность удушья.
- Если прибор больше не нужен, выньте вилку из розетки, обрежьте шнур питания (как можно ближе к прибору) и снимите дверцу, чтобы дети, играя, не получили удар током или не заперлись внутри прибора.
- Если данный прибор (имеющий магнитное уплотнение дверцы) предназначен для замены старого холодильника с пружинным замком (защелкой) дверцы или крышки, перед утилизацией старого холодильника обязательно выведите замок из строя. Это позволит исключить превращение его в смертельную ловушку для детей.

## Общие правила техники безопасности

 **ПРЕДУПРЕЖДЕНИЕ!** Не допускайте перекрытия вентиляционных отверстий.

- Настоящий прибор предназначен для хранения продуктов питания и напитков в обычном домашнем хозяйстве, как описано в настоящем руководстве.
- Не используйте механические приспособления или любые другие средства для ускорения процесса размораживания.
- Не используйте другие электроприборы (например, мороженицы) внутри холодильников, если производителем не допускается возможность такого использования.
- Не допускайте повреждения контура хладагента.
- Холодильный контур прибора содержит безвредный для окружающей среды, но, тем не менее, огнеопасный хладагент изобутан (R600a).  
При транспортировке и установке прибора следите за тем, чтобы не допустить повреждений каких-либо компонентов холодильного контура.

В случае повреждения холодильного контура:

- не допускайте использования открытого пламени и источников воспламенения
- тщательно проветрите помещение, в котором установлен прибор
- Изменение характеристик прибора или внесение каких-либо изменений в его конструкцию сопряжено с опасностью. Поврежденный шнур может вызвать короткое замыкание, пожар или удар электротоком.

 **ВНИМАНИЕ!** Замену электрических частей изделия (шнура питания, вилки, компрессора) должен производить сертифицированный представитель сервисного центра или квалифицированный обслуживающий персонал.

1. Запрещено удлинять шнур питания.

2. Убедитесь, что штепсельная вилка не сплющена и не повреждена с тыльной стороны прибора. Сплющенная или поврежденная штепсельная вилка может перегреться и стать причиной пожара.
  3. Убедитесь, что Вы сможете достать вилку сетевого шнура прибора.
  4. Не тяните сетевой шнур.
  5. Если розетка электропитания не закреплена, не вставляйте в нее вилку. Существует опасность поражения электрическим током или пожара.
  6. Нельзя пользоваться прибором с лампой без плафона <sup>16)</sup> внутреннего освещения.
- Данный прибор тяжелый. Будьте осторожны при его перемещении.
  - Не вынимайте и не трогайте предметы в морозильном отделении мокрыми или влажными руками, это может привести к появлению на руках ссадин или ожогов от обморожения.
  - Не допускайте одновременного воздействия на прибор прямых солнечных лучей.

## Ежедневная эксплуатация

- Не ставьте на пластмассовые части прибора горячую посуду.
- Не храните в холодильнике воспламеняющиеся газы и жидкости, так как они могут взорваться.
- Не помещайте продукты питания прямо напротив воздуховыпускного отверстия в задней стенке. <sup>17)</sup>
- Замороженные продукты после размораживания не должны подвергаться повторной заморозке.
- При хранении расфасованных замороженных продуктов следуйте рекомендациям производителя.
- Следует тщательно придерживаться рекомендаций по хранению, данных изготовителем прибора. См. соответствующие указания.

<sup>16)</sup> Если предусмотрен плафон

<sup>17)</sup> Если холодильник с защитой от образования льда и инея

- Не помещайте в холодильник газированные напитки, т.к. они создают внутри емкости давление, которое может привести к тому, что она лопнет и повредит холодильник.
- Ледяные сосульки могут вызвать ожог обморожения, если брать их в рот прямо из морозильной камеры.

### Чистка и уход

- Перед выполнением операций по чистке и уходу за прибором, выключите его и выньте вилку сетевого шнура из розетки. Если невозможно достать розетку, отключите электропитание.
- Не следует чистить прибор металлическими предметами.
- Не пользуйтесь острыми предметами для удаления льда с прибора. Используйте пластиковый скребок.

### Установка

**ВАЖНО!** При подключении к электросети тщательно следуйте инструкциям, приведенным в соответствующем параграфе.

- Распакуйте прибор и убедитесь в отсутствии повреждений. Не подключайте к электросети поврежденный прибор. Немедленно сообщите о повреждениях продавцу прибора. В таком случае сохраните упаковку.
- Перед тем как включать прибор, рекомендуется подождать не менее четырех часов, чтобы масло вернулось в компрессор.
- Необходимо обеспечить вокруг прибора достаточную циркуляцию воздуха, в противном случае он может перегреться. Чтобы обеспечить достаточ-

ную вентиляцию, следуйте инструкциям по установке.

- Данный прибор нельзя устанавливать вблизи радиаторов отопления или кухонных плит.
- Убедитесь в наличии доступа к розетке после установки прибора.

### Обслуживание

- Любые операции по техобслуживанию прибора должны выполняться квалифицированным электриком или уполномоченным специалистом.
- Техобслуживание данного прибора должно выполняться только специалистами авторизованного сервисного центра с использованием исключительно оригинальных запчастей.

### Защита окружающей среды



Ни холодильный контур, ни изоляционные материалы настоящего прибора не содержат газов, которые могли бы повредить озоновый слой. Данный прибор нельзя утилизировать вместе с бытовыми отходами и мусором. Изоляционный пенопласт содержит горючие газы: прибор подлежит утилизации в соответствии с действующими нормативными положениями, с которыми следует ознакомиться в местных органах власти. Не допускайте повреждения холодильного контура, особенно, вблизи теплообменника. Материалы, использованные для изготовления данного прибора, помеченные символом ♻️, пригодны для вторичной переработки.

### Панель управления

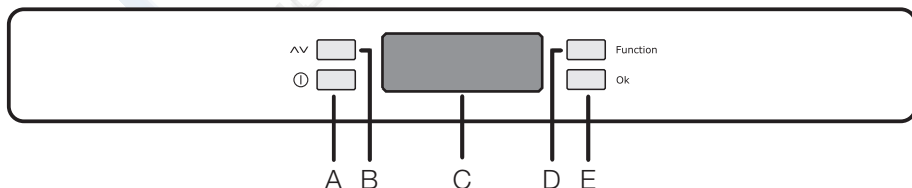

- A - Кнопка "ВКЛ/ВЫКЛ" прибора
- B - Кнопка регулировки температуры
- C - Устройство индикации температуры и функций

- D - Кнопка выбора функций
- E - Кнопка подтверждения

## Дисплей



- Сигнализация превышения температуры
- Если горит, прибор включен, а если быстро мигает, включена функция "Замораживание"
- Индикатор отрицательной температуры
- Индикатор температуры

- Если горит, включен режим таймера
- Если горит, включена функция "Замок от детей"
- Если горит, включена функция "Замораживание"
- Если горит, включена функция "Охлаждение напитков"
- Если горит, включена функция "Экономичный режим"

## Включение

Если после включения вилки сетевого шнура в розетку дисплей не загорается, нажмите кнопку включения прибора (A). При включении прибор переходит в состояние тревожной ситуации, индикатор температуры мигает, и вы слышите звуковой сигнал (зуммер).

Нажмите кнопку (E) для выключения зуммера (см. также раздел "Сигнализация превышения температуры"); при этом символ продолжит мигать, а индикатор температуры покажет самую высокую имеющуюся температуру.

Для создания соответствующих условий хранения продуктов выберите функцию "Экономичный режим", которая обеспечивает поддержание следующей температуры:

-18°C в морозильнике.

- До укладки продуктов в морозильник подождите, пока температура в ней опустится до -18°C.
- Если требуется другая температура, см. раздел "Регулирование температуры".

## Выключение

Прибор выключается путем нажатия и удерживания кнопки (A) более 1 секунды.

После этого отображается обратный отсчет температуры -3 -2 -1.

**ВНИМАНИЕ!** Не кладите каких-либо предметов на панель управления, поскольку это может вызвать случайное выключение морозильника.

Чтобы прибор служил долго, не следует выключать морозильник раньше, чем через 10 минут после его включения.

## Регулирование температуры

Символ на морозильнике указывает на то, что он может использоваться для замораживания свежих продуктов и для длительного хранения замороженных продуктов и продуктов глубокой заморозки. Температуру можно регулировать в диапазоне от -15°C до -24°C. Рекомендуется задавать значение температуры около -18°C, что гаран-

тирует должные замораживание и консервирование замороженных продуктов. Температуру можно отрегулировать, нажимая кнопку В.

При нажатии кнопки В на индикаторе начинает мигать значение установленной для данного времени температуры; при повторном нажатии кнопки это значение можно изменить.

Подтверждение выбранного значения температуры выполняется нажатием кнопки Е. После этого индикатор опять будет показывать температуру внутри морозильника.

Вновь заданная температура должна достигаться через 24 часа.

После длительного перерыва в эксплуатации вновь задавать температуру не обязательно, так как она сохраняется в памяти.

**!** **ВНИМАНИЕ!** В течение периода стабилизации при первом включении отображаемая температура не может соответствовать заданной температуре. В это время отображаемая температура, возможно, отличается от заданной.

**ВАЖНО!** Разница между отображаемой и заданной температурой является нормой. В особенности в следующих случаях:

- недавно было задано новое значение;
- дверь была оставлена открытой на длительное время;
- в отделение были помещены теплые продукты.

Разница в пределах 5°C внутри отделения вполне нормальная.

Во время нормальной работы на индикаторе отображается самая высокая температура внутри морозильника.

## Меню функций

При нажатии кнопки D включается меню функций. Каждую функцию можно подтвердить нажатием кнопки Е. Если в течение нескольких секунд подтверждения не будет, дисплей с отображением меню перейдет в нормальное состояние. Отображаются следующие функции:

 Сигнализация превышения температуры

 Функция "Замок от детей"

 Функция "Экономичный режим"

 Функция "Замораживание"

 Функция "Охлаждение напитков"

## Сигнализация превышения температуры

О повышении температуры в каком-либо отделении (например, из-за перебора в подаче электропитания) извещает:

- мигающее значение температуры;
- мигание символа  ;
- зуммер.

При восстановлении нормальных условий:

- звуковой сигнал отключается;
- значение температуры продолжает мигать.

При нажатии кнопки (Е) для сброса сигнализации на индикаторе  в течение нескольких секунд отображается максимальная температура, имевшаяся в отделении.

После этого он переходит в нормальный режим, показывая температуру выбранного отделения.

Во время действия сигнализации зуммер можно отключить, нажав кнопку (Е). Возможные причины сигнализации:

- Загружено много свежих продуктов.
- Крышка была оставлена открытой на длительное время.
- Любая другая неисправность системы. См. таблицу в разделе "Поиск и устранение неполадок".

## Функция "Замок от детей"

Для включения функции "Замок от детей" нажмите кнопку (D) (при необходимости ее следует нажать несколько

раз) до тех пор, пока на дисплее не появится соответствующий символ . Выбранную функцию необходимо подтвердить нажатием кнопки (E) в течение нескольких секунд. Затем включится зуммер, а соответствующий символ продолжит светиться. В этом состоянии, т.е. пока эта функция активна, никакое нажатие кнопок не приведет ни к каким изменениям.

Эту функцию можно отключить в любое время: для этого следует нажимать кнопку (D) до тех пор, пока не замигает соответствующий символ, а после этого нажать кнопку (E).

### Функция "Экономичный режим"

Для включения функции "Экономичный режим" нажимайте кнопку D (при необходимости, ее следует нажать несколько раз) до тех пор, пока не появится соответствующий символ  (или установите температуру  $-18^{\circ}\text{C}$ ).

Выбранное значение необходимо подтвердить нажатием кнопки E в течение нескольких секунд. Затем включится зуммер, а соответствующий символ продолжит светиться.

В этих условиях выбранная температура устанавливается автоматически ( $-18^{\circ}\text{C}$ ), что соответствует оптимальным условиям хранения продуктов.

В любое время можно выйти из этого режима, изменив заданную температуру в отделении.

### Функция "Замораживание"

Морозильное отделение предназначено для длительного хранения продуктов промышленной и глубокой заморозки, а также для замораживания свежих продуктов.

Максимальный объем продуктов, который может быть заморожен в течение 24 часов, указан на табличке с серийным номером.

Для замораживания свежих продуктов необходимо включить функцию "Замораживание". Нажимайте кнопку D (при необходимости, ее следует нажать несколько раз) до тех пор, пока на дисплее не появится соответствующий символ



Выбранное значение необходимо подтвердить нажатием кнопки E в течение нескольких секунд. При этом будет подан звуковой сигнал (зуммер), а на дисплее появится анимационная картинка с линиями.

После 24-часового периода предварительного охлаждения поместите продукты в морозильник.

Процесс замораживания занимает 24 часа. В течение этого времени не кладите в морозильник другие продукты.

Эта функция автоматически выключится через 52 часа.

Эту функцию можно отключить в любое время: для этого следует нажимать кнопку D до тех пор, пока не замигает соответствующий символ, а после этого нажать кнопку E.





### Функция "Охлаждение напитков"

Функцию "Охлаждение напитков" следует использовать для обеспечения подачи предупредительного сигнала в случае помещения бутылок в морозильное отделение. Для ее включения нажимайте кнопку (D) (при необходимости, ее следует нажать несколько раз) до тех пор, пока на дисплее не появится соответствующий символ .

Выбранную функцию необходимо подтвердить нажатием кнопки (E) в течение нескольких секунд. Затем включится зуммер, а соответствующий символ продолжит светиться.

В этих условиях включается таймер на стандартное значение 30 мин, изменить которое можно на любое значение в интервале от 1 до 90 минут, нажимая для этого кнопку (B).

По истечении заданного времени появится следующая индикация:

- на устройстве индикации  - мигание символа 
- мигание символа 
- мигание символа 
- звуковой сигнал, который будет подаваться до тех пор, пока вы не нажмете кнопку (E)

В это время не забудьте извлечь напитки из морозильного отделения.

Эту функцию можно отключить в любое время: для этого следует нажимать кнопку (D) до тех пор, пока не замигает соот-

ветствующий символ, а после этого нажать кнопку (E).

## Первое использование

### Чистка холодильника изнутри

Перед первым включением прибора вымойте его внутренние поверхности и все внутренние принадлежности теплой водой с нейтральным мылом, чтобы удалить запах, характерный для только что изготовленного изделия, затем тщательно протрите их.

**ВАЖНО!** Не используйте моющие или абразивные средства, т.к. они могут повредить покрытие поверхностей холодильника.

## Ежедневное использование

### Замораживание свежих продуктов

Морозильное отделение предназначено для замораживания свежих продуктов и продолжительного хранения замороженных продуктов, а также продуктов глубокой заморозки.

Для замораживания свежих продуктов включите функцию Action Freeze не менее, чем за 24 часа до закладки подлежащих замораживанию продуктов в морозильное отделение.

Максимальное количество продуктов, которое может быть заморожено в течение 24 часов, указано на **табличке технических данных**<sup>18)</sup>

Процесс замораживания занимает 24 часа: в течение этого времени не добавляйте другие продукты для замораживания.

### Хранение замороженных продуктов

При первом запуске или после длительного простоя перед закладкой продуктов в отделение дайте прибору поработать не менее 2 часов в режиме ускоренной заморозки.

**ВАЖНО!** При случайном размораживании продуктов, например, при сбое электропитания, если напряжение в сети отсутствовало в течение времени, превышающего указанное в таблице технических данных "время повышения температуры", размороженные продукты следует быстро употребить в пищу или немедленно подвергнуть

18) См. раздел "Технические данные"

тепловой обработке, затем повторно заморозить (после того, как они остынут).

### Календарь заморозки



Значки отражают разные виды замороженных продуктов.

Цифры указывают время хранения в месяцах соответствующих типов замороженных продуктов. Какая из указанных величин срока хранения (верхняя или нижняя) является действительной, определяется качеством продуктов и обработкой, которой они подверглись перед замораживанием.

### Корзины для хранения

Навешивайте корзины на верхний край морозильника (X) или ставьте их внутри морозильника (Y). Поворачивайте и фиксируйте ручки в одном из двух положений, показанных на рисунке.

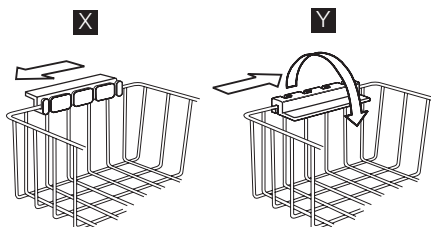



Корзинки задвигаются друг в друга.

На следующих рисунках показано, сколько корзинок помещается в различных моделях морозильников.



Дополнительные корзинки можно приобрести в местном сервисном центре. Ближайший сервисный центр можно найти на веб-сайте компании Electrolux.

### Корзинка для быстрого замораживания

Эта корзинка предназначена для быстрого замораживания продуктов.

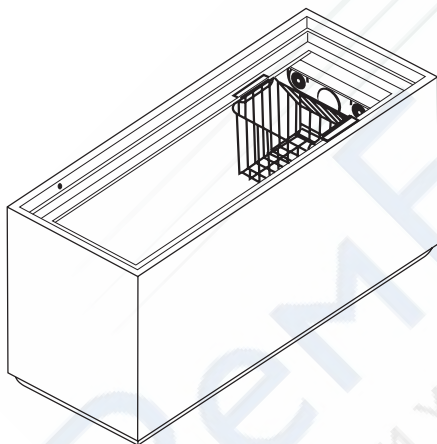

**!** **ПРЕДУПРЕЖДЕНИЕ!** Поскольку корзинка защищает систему Frost-free и помогает обеспечить вентиляцию, необходимую для надлежащей работы, ее следует держать в месте, указанном на рисунке, и не снимать.

### Безопасный замок

Морозильник оборудован специальным замком, предотвращающим случайное заперение. Этот замок позволяет запереть

крышку только в том случае, если вставить в этот замок ключ и повернуть его.

Чтобы закрыть морозильник, выполните следующие действия:

1. плавно вставьте ключ в замок.
2. поверните ключ по часовой стрелке до символа .

Чтобы открыть морозильник, выполните следующие действия:

1. плавно вставьте ключ в замок.
2. поверните ключ против часовой стрелки до символа .

**ВАЖНО!** Запасные ключи можно получить в местном сервисном центре.

**!** **ВНИМАНИЕ!** Держите ключ в недоступном для детей месте. Обязательно выньте ключ из замка перед утилизацией старого прибора.

### Приготовление кубиков льда

- Поверните лоток для кубиков льда в вертикальное положение и наполните его водой до отметки максимального уровня (F), показанной на рисунке.
- Закройте его крышкой (G) и вставьте в держатель лотка для кубиков льда в верхней части морозильника.
- Чтобы отделить кубики льда друг от друга, согните лоток для кубиков льда или на несколько секунд поставьте его под проточную воду.

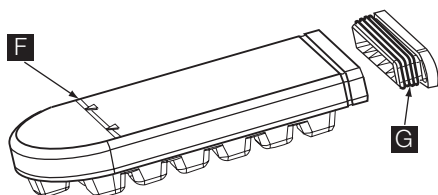

**!** **ВНИМАНИЕ!** Не пользуйтесь острыми или остроконечными предметами для извлечения кубиков льда из лотка.

### Открытие и закрытие крышки

Поскольку крышка оснащена плотно прилегающим уплотнителем, ее нелегко открыть вскоре после закрытия (из-за образования вакуума внутри). Подождите несколько минут, прежде чем снова открывать прибор. Вакуумный клапан облегчает открывание крышки.

**!** **ВНИМАНИЕ!** Никогда не тяните за ручку с чрезмерной силой.

## Полезные советы

### Рекомендации по замораживанию

Ниже приведен ряд рекомендаций, направленных на то, чтобы помочь сделать процесс замораживания максимально эффективным:

- максимальное количество продуктов, которое может быть заморожено в течение 24 часов, указано на табличке технических данных;
- процесс замораживания занимает 24 часа. В этот период не следует класть в морозильную камеру новые продукты, подлежащие замораживанию;
- замораживайте только высококачественные, свежие и тщательно вымытые продукты;
- перед замораживанием разделите продукты на маленькие порции для того, чтобы быстро и полностью их заморозить, а также чтобы иметь возможность размораживать только нужное количество продуктов;
- заверните продукты в алюминиевую фольгу или в полиэтиленовую пленку и проверьте, чтобы к ним не было доступа воздуха;
- не допускайте, чтобы свежие незамороженные продукты касались уже замороженных продуктов во избежание повышения температуры последних;

- постные продукты сохраняются лучше и дольше, чем жирные; соль сокращает срок хранения продуктов;
- пищевой лед может вызвать ожог кожи, если брать его в рот прямо из морозильной камеры;
- рекомендуется указывать дату замораживания на каждой упаковке; это позволит контролировать срок хранения.

### Рекомендации по хранению замороженных продуктов

Для получения оптимальных результатов следует:

- убедиться, что продукты промышленной заморозки хранились у продавца в должных условиях;
- обеспечить минимальный интервал времени между приобретением замороженных продуктов в магазине и их помещением в морозильник;
- не открывать крышку слишком часто и не держать ее открытой дольше, чем необходимо.
- После размораживания продукты быстро портятся и не подлежат повторному замораживанию.
- Не превышайте время хранения, указанное изготовителем продуктов.

## Уход и чистка

**!** **ПРЕДУПРЕЖДЕНИЕ!** Перед выполнением каких-либо операций по чистке или уходу за прибором выньте вилку сетевого шнура из розетки.

 В холодильном контуре данного прибора содержатся углеводороды; поэтому его обслуживание и заправка должны осуществляться только уполномоченными специалистами.

### Периодическая чистка

1. Выключите прибор.
2. Выньте вилку сетевого шнура из розетки.
3. Регулярно мойте прибор и принадлежности теплой водой с нейтральным мылом. Осторожно почистите уплотнитель крышки.
4. Снимите вентилируемую подкладку.

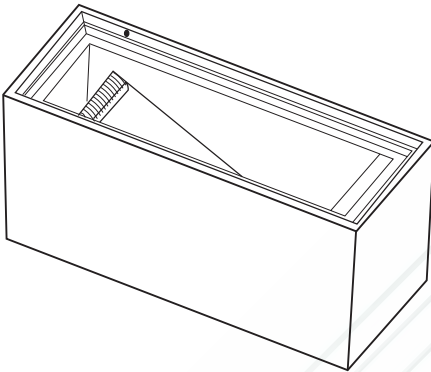

5. Полностью просушите прибор.
6. Установите вентилируемую подкладку.
7. Вставьте вилку сетевого шнура в розетку.
8. Включите прибор.

**!** **ПРЕДУПРЕЖДЕНИЕ!** Для чистки внутренней поверхности прибора не используйте моющие и абразивные средства, чистящие средства с сильным запахом или полировальные пасты. Будьте осторожны, чтобы не повредить систему охлаждения.

### Что делать, если ...

В течение эксплуатации прибора могут случаться небольшие, но раздражающие неполадки, для устранения которых не требуется вызывать специалиста. В следующей таблице приведена информация о них, позволяющая избежать излишних расходов на обслуживание.

**ВАЖНО!** Работа прибора сопровождается некоторыми звуками (от

**ВАЖНО!** Место расположения компрессора не нуждается в чистке.

### Размораживание морозильной камеры

Морозильная камера данной модели относится к типу "no frost" (без инея). Это означает, что в ней не образуются иней и лед ни на продуктах, ни на стенках самой камеры.

Отсутствие инея обеспечивается благодаря постоянной циркуляции холодного воздуха внутри камеры от автоматически включаемого вентилятора.

Некоторые чистящие средства для кухни содержат химикаты, могущие повредить пластмассовые детали прибора. По этой причине рекомендуется мыть внешний корпус прибора только теплой водой с небольшим количеством моющего средства.

### Перерывы в эксплуатации

Если прибор не будет использоваться в течение длительного времени, примите следующие меры предосторожности:

1. Отключите прибор от сети электропитания.
2. Выньте все продукты.
3. Вымойте прибор и все принадлежности.
4. Оставьте крышку открытой для предотвращения образования неприятных запахов.

**ВАЖНО!** Если прибор будет продолжать работать, попросите кого-нибудь проверять его время от времени, чтобы не допустить порчи находящихся в нем продуктов в случае отключения электроэнергии.

компрессора и циркуляции хладагента). Это не неисправность, а нормальная работа.

**ВАЖНО!** Прибор работает с перерывами, так что остановка компрессора не означает отсутствия тока. Поэтому запрещено касаться электрических частей прибора до отключения его от сети.

Неполадка	Возможная причина	Способ устранения
<b>Прибор издает сильный шум</b>	Прибор не установлен должным образом	Проверьте, прочно ли стоит прибор (все четыре ножки должны стоять на полу)
<b>Постоянно работает компрессор</b>	Температура задана неправильно	Задайте более высокую температуру
	Крышка открывалась слишком часто	Не оставляйте крышку открытой дольше, чем это необходимо
	Неправильно закрыта крышка	Проверьте, чтобы крышка хорошо закрывалась, а уплотнитель не имел повреждений и был чистым
	Загружено большое количество продуктов для замораживания одновременно	Подождите несколько часов, а затем проверьте температуру снова
	Продукты, помещенные в морозильник, были слишком теплыми	Прежде чем помещать продукты в морозильник, дайте им остыть до комнатной температуры
	Температура в помещении, где находится прибор, слишком высокая для его эффективной работы	Попытайтесь понизить температуру в помещении, где находится прибор
	Возможно, включена функция Action Freeze	Используйте эту функцию только при необходимости
<b>Включается звуковая сигнализация и мигает символ тревоги</b>	В морозильнике слишком тепло	См. раздел "Сигнализация превышения температуры" в главе "Панель управления"
<b>Слишком много льда и инея</b>	Продукты не упакованы надлежащим образом	Упакуйте продукты более тщательно
	Крышка не закрыта как следует или прилегает неплотно	Проверьте, чтобы крышка хорошо закрывалась, а уплотнитель не имел повреждений и был чистым
<b>Крышка закрывается не полностью</b>		
	Уплотнители крышки грязные или липкие	Прочистите уплотнители крышки
	Упаковки продуктов блокируют крышку	Правильно уложите упаковки, см. наклейку внутри прибора
<b>Крышка тяжело открывается</b>	Уплотнители крышки грязные или липкие	Прочистите уплотнители крышки
	Заблокирован клапан	Проверьте клапан
<b>Лампочка не горит</b>	Лампочка перегорела.	См. раздел "Замена лампочки"
<b>В морозильнике слишком тепло</b>	Температура задана неправильно	Задайте более низкую температуру
	Крышка не закрывается плотно или не закрыта как следует.	Проверьте, чтобы крышка хорошо закрывалась, а уплотнитель не имел повреждений и был чистым

Неполадка	Возможная причина	Способ устранения
	Крышка открывалась часто	Постарайтесь не открывать крышку часто
	Крышка была оставлена открытой на длительное время	Не оставляйте крышку открытой дольше, чем это необходимо
	Одновременно положили большое количество продуктов для замораживания	Подождите несколько часов, а затем проверьте температуру снова. В следующий раз для замораживания одновременно загружайте меньшее количество продуктов.
	Продукты, помещенные в морозильник, были слишком теплыми	Прежде чем помещать продукты в морозильник, дайте им остыть до комнатной температуры
	Продукты, подлежащие замораживанию, поместили слишком близко друг к другу	Разложите продукты так, чтобы холодный воздух мог свободно циркулировать между ними
<b>В морозильнике слишком холодно</b>	Температура задана неправильно	Задайте более высокую температуру
	Возможно, включена функция Action Freeze	Используйте эту функцию только при необходимости
<b>Прибор не работает.</b>	Вилка не вставлена в розетку как следует	Правильно вставьте вилку в розетку
	Электропитание не подается на прибор	Попробуйте подключить к розетке другое электрическое устройство
	Прибор не включен	Включите прибор
	В питающей розетке нет напряжения (попробуйте подключить к ней другой электроприбор)	Вызовите электрика

Если приведенные рекомендации не позволяют устранить неисправность, обратитесь в местный авторизованный сервисный центр.

### Замена лампочки

В случае необходимости замены лампочки:

- отключите прибор от сети электропитания;
- снимите плафон с помощью отвертки, как показано на рисунке;
- установите новую лампочку той же мощности (максимальная мощность указывается на рассеивателе света);
- установите плафон на место и снова подключите прибор.

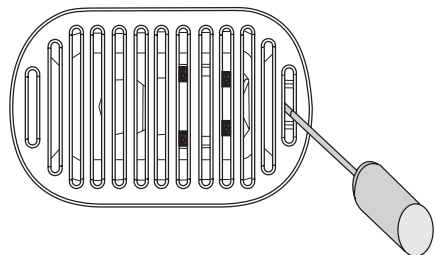

**ВНИМАНИЕ!** Не пользуйтесь морозильником, если плафон поврежден или отсутствует.

## Технические данные

Полный объем	л	234	Высота	мм	876	Время повышения температуры	часы	49
Полезный объем	л	230	Ширина	мм	1325	Потребление энергии	кВтч/24 ч	0,707
Номинальная мощность	Ватт	193	Глубина	мм	665	Производительность морозильника	кг/24 ч	15
Напряжение	Вольт	230	Вес	кг	63	Климатический класс		SN-T

Дополнительные технические данные указаны на табличке технических данных на правой стенке прибора снаружи.

## Установка

### Размещение

**!** **ВНИМАНИЕ!** Если вы выбрасываете старый прибор с замком (защелкой) на крышке, необходимо вывести замок из строя, чтобы дети, играя, не оказались запертыми внутри.

**ВАЖНО!** После установки прибора должен быть обеспечен свободный доступ к сетевой вилке.

Этот прибор можно устанавливать в гараже или подвале, однако для обеспечения оптимальной работы прибора устанавливайте его в месте, где температура окружающей среды соответствует климатическому классу, указанному на табличке технических данных прибора:

Климатический класс	Температура окружающей среды
SN	от +10°C до + 32°C
N	от +16°C до + 32°C
ST	от +16°C до + 38°C
T	от +16°C до + 43°C

### Подключение к электросети

Перед включением прибора в сеть удостоверьтесь, что напряжение и частота,

указанные в табличке технических данных, соответствуют параметрам вашей домашней электрической сети.

Прибор должен быть заземлен. С этой целью вилка сетевого шнура имеет специальный контакт заземления. Если розетка электрической сети не заземлена, выполните отдельное заземление прибора в соответствии с действующими нормами, поручив эту операцию квалифицированному электрику.

Изготовитель снимает с себя всякую ответственность в случае несоблюдения вышеуказанных правил техники безопасности.

Данное изделие соответствует директивам Европейского Союза.

### Требования по вентиляции

1. Устанавливайте морозильник в горизонтальном положении на прочной поверхности. Прибор должен стоять на всех четырех ножках.
2. Убедитесь, что сзади прибора есть зазор 5 см.
3. Убедитесь, что по сторонам прибора есть зазор 5 см.

Необходимо обеспечить достаточную циркуляцию воздуха с задней стороны прибора.

## Забота об окружающей среде

Символ  на изделии или на его упаковке указывает, что оно не подлежит утилизации в качестве бытовых отходов.

Вместо этого его следует сдать в соответствующий пункт приемки электронного и электрооборудования <http://rembitteh.ru/>

для последующей утилизации. Соблюдая правила утилизации изделия, Вы можете предотвратить причинение окружающей среде и здоровью людей потенциального ущерба, который возможен в противном случае, вследствие неподобающего обращения с подобными отходами. За

более подробной информацией об утилизации этого изделия просьба обращаться к местным властям, в службу по вывозу и утилизации отходов или в магазин, в котором Вы приобрели изделие.



[www.electrolux.com](http://www.electrolux.com)

Besøg vor hjemmeside [www.electrolux.dk](http://www.electrolux.dk) for bestilling av tilbehør og reservedele:  
[www.electrolux.dk](http://www.electrolux.dk)

U kan toebehoren, verbruiksprodukten en onderdelen bestellen via onze webwinkel op:  
[www.electrolux.be](http://www.electrolux.be)

Voor het on-line bestellen van accessoires, consumables en onderdelen gaat u naar de 'webwinkel' op: [www.electrolux.nl](http://www.electrolux.nl)

Vous pouvez commander des accessoires, consommables et pièces détachées via notre magasin online sur: [www.electrolux.be](http://www.electrolux.be)

[www.electrolux.it](http://www.electrolux.it)

[www.electrolux.ru](http://www.electrolux.ru)

För att köpa tillbehör, förbrukningsartiklar och reservdelar i vår internetbutik besök oss på:  
[www.electrolux.se](http://www.electrolux.se)